

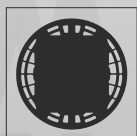

کاتالوگ جامع محصولات
روشنایی مهرآفرین پارس

MEHR PARS GENERAL PRODUCTS CATALOGUE
2023

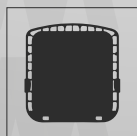
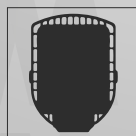

MEHR PARS

مجموعه روشنایی مهرآفرین پارس از سال ۱۳۹۴ فعالیت خود را در زمینه فروش انواع ال ای دی و درایور آغاز نمود و در طول زمان با واردات چراغ های پرژکتوری ، دفتنی و استخری سبد کالای خود را توسعه بخشید. این مجموعه از سال ۱۳۹۷ اقدام به تولید چراغ های پرژکتوری و خیابانی به روش ریخته گری در ایران نمود تا گامی کوچک در زمینه تولید داخلی برداشته باشد اما اکنون اقدام به تولید نسل جدید چراغ های خیابانی و پرژکتوری با بدنه دایکست نموده تا کیفیت محصولات خود را بیش از پیش ارتقا دهد امید است در آینده ای نچندان دور قادر به صادرات این محصولات به کشورهای دیگر باشیم تا بتوانیم هرچه بیشتر در حوزه محصولات روشنایی موثر واقع شویم

گارانتی محصولات



تمامی محصولات مهرپارس از ضمانت سلامت و کیفیت کالا برخوردار بوده و با توجه به قطعات بکار رفته از ۲ تا ۵ سال گارانتی می شود.

فهرست محصولات

چراغ های خیابانی | صفحه

	چراغ خیابانی تانون پلاس	۰۷
	TANON PLUS HQ	۰۸
	TANON PLUS PR	۰۹

	چراغ خیابانی ژوپیتتر	۱۰
	JUPITER HQ	۱۱
	JUPITER PR	۱۲

چراغ های پرژکتوری | صفحه

	چراغ پرژکتوری تانون پلاس	۱۴
	TANON PLUS HQ	۱۵
	TANON PLUS PR	۱۶

	چراغ پرژکتوری آیون پلاس	۱۷
	AYON PLUS Modular - L	۱۸
	AYON PLUS Modular - s	۱۹
	AYON PLUS Reflector - L/s	۲۰

چراغ کارگاهی | صفحه

	چراغ کارگاهی برانون	۲۲
	BRANON	۲۳

WWW.MEHRPARS.IR

W E B S H O P

MAKE FUTURE

چراغ خیابانی

STREET LIGHT





TANON +

نسل جدید چراغ های خیابانی تانون با طراحی منحصر به فرد و بدنه دایکست مناسب استفاده در بزرگراه ها ، محوطه ها و انواع فضای باز می باشد. در طراحی این چراغ برای سهولت نصب یک باکس مخصوص ترمینال و همچنین لوله گیر قطر ۶ با قابلیت تنظیم زاویه در نظر گرفته شده. این محصول در توان های ۱۵۰ و ۲۰۰ و به صورت خیابانی یا پرژکتوری قابل عرضه می باشد.



مشخصات

200W	150W	توان
220/50		ولتاژ و فرکانس ورودی نامی (VAC/Hz)
180-260/50-60		محدوده ولتاژ و فرکانس ورودی (VAC/Hz)
70		شناسه نمود رنگ (CRI)
36(VDC)		ولتاژ کار ماژول LED
≤ 15%		اعوجاج هارمونیک کل (THD)
SMD LED		منبع نوری
192	144	تعداد SMD
26000	19500	شار نوری (Lumen)
130		بهره نوری (Lm/W)
6500 , 5000 , 4000 , 3000		دمای رنگ (K)
آلومینیوم دایکاست		جنس بدنه و لوله گیر
40-60 mm		قطر لوله گیر
رنگ پودری الکترواستاتیک		پوشش بدنه
سکوریت شده با حاشیه مشکی		نوع شیشه
استیل ضد زنگ		جنس پیچ های بکار رفته
6kg		وزن چراغ



۵ سال گارانتی

IP65

High PF

LED



ساخت ایران



MEHRPARS

روشنایی مهرآفرین پارس

چراغ خیابانی تانوم

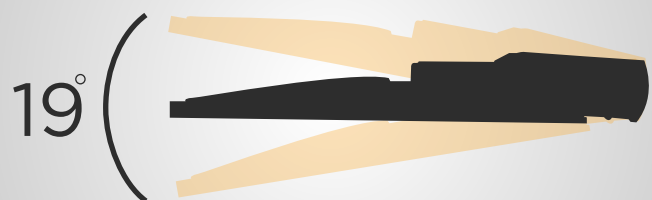
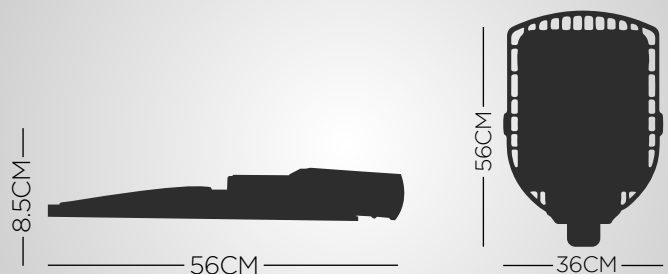

مشخصات

200W	150W	توان
220/50		ولتاژ و فرکانس ورودی نامی (VAC/Hz)
180-260/50-60		محدوده ولتاژ و فرکانس ورودی (VAC/Hz)
70		شناسه نمود رنگ (CRI)
110-230(VAC)		ولتاژ کار ماژول LED
≤ 15%		اعوجاج هارمونیک کل (THD)
SMD DOB		منبع نوری
192	144	تعداد SMD
19000	14250	شار نوری (Lumen)
95		بهره نوری (Lm/W)
6500 , 5000 , 4000 , 3000		دمای رنگ (K)
آلومینیوم دایکاست		جنس بدنه و لوله گیر
40-60 mm		قطر لوله گیر
رنگ پودری الکترواستاتیک		پوشش بدنه
سکوریت شده با حاشیه مشکی		نوع شیشه
استیل ضد زنگ		جنس پیچ های بکار رفته
6kg		وزن چراغ



۳ سال گارانتی

IP65	High PF	LED		ساخت ایران
------	---------	-----	--	------------



MEHRPARS
روشنایی مهرآفرین پارس

چراغ خیابانی تانوم

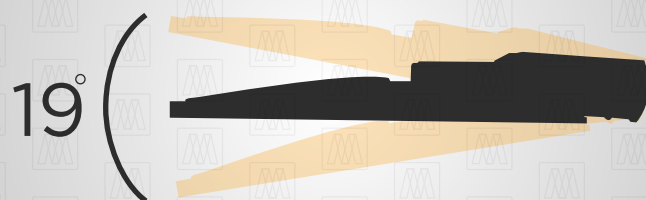

چراغ های سری
ژوپیترا در سه مدل
۱۵۰، ۱۰۰ و ۵۰ وات
عرضه می گردد.
بدنه این چراغ به
روش دایکست
تولید گردیده و در
طراحی آن از پره
های بلند استفاده
شده تا انتقال
حرارت بهتر انجام
پذیرد.

JUPITER



مشخصات

150W	100W	توان
220/50		ولتاژ و فرکانس ورودی نامی (VAC/Hz)
180-260/50-60		محدوده ولتاژ و فرکانس ورودی (VAC/Hz)
70		شناسه نمود رنگ (CRI)
42(VDC)		ولتاژ کار ماژول LED
%15 ≤		اعوجاج هارمونیک کل (THD)
SMD LED		منبع نوری
3x50W	2x50W	تعداد ماژول (PCSxW)
19500	13000	شار نوری (Lumen)
130		بهره نوری (Lm/W)
6500 , 5000 , 4000 , 3000		دمای رنگ (K)
آلومینیوم دایکاست		جنس بدنه و لوله گیر
40-60 mm		قطر لوله گیر
رنگ پودری الکترواستاتیک		پوشش بدنه
شیشه ای وارداتی - 70x150		نوع لنز
استیل ضد زنگ		جنس پیچ های بکار رفته
5.5kg	3.5kg	وزن چراغ



۴ سال گارانتی

IP65

High PF

LED



ساخت ایران



MEHRPARS
روشنایی مهرآفرین پارس

چراغ خیابانی ژوپتر



بدنه بزرگ
بدنه کوچک

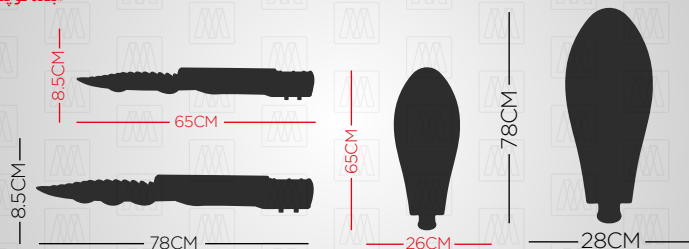

مشخصات

150W	100W	توان
220/50		ولتاژ و فرکانس ورودی نامی (VAC/Hz)
180-260/50-60		محدوده ولتاژ و فرکانس ورودی (VAC/Hz)
70		شناسه نمود رنگ (CRI)
110-230(VAC)		ولتاژ کار ماژول LED
≤ 15%		اعوجاج هارمونیک کل (THD)
SMD LED		منبع نوری
3x50W	2x50W	تعداد ماژول (PCSxW)
14250	9500	شار نوری (Lumen)
110		بهره نوری (Lm/W)
6500 , 5000 , 4000 , 3000		دمای رنگ (K)
آلومینیوم دایکاست		جنس بدنه و لوله گیر
40-60 mm		قطر لوله گیر
رنگ پودری الکترواستاتیک		پوشش بدنه
شیشه ای وارداتی - 70x150		نوع لنز
استیل ضد زنگ		جنس پیچ های بکار رفته
5.5kg	3.5kg	وزن چراغ



۲ سال گارانتی

IP65

High PF

LED



ساخت ایران



MEHRPARS
روشنایی مهرآفرین پارس

چراغ خیابانی ژوپتر



بدنه بزرگ
بدنه کوچک

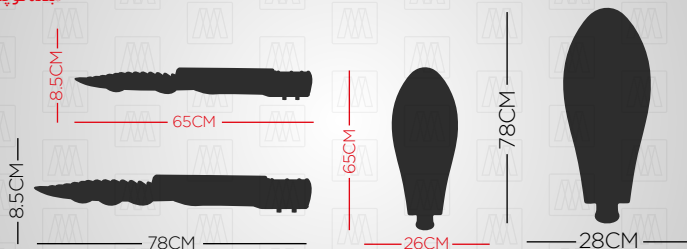



چراغ های پروژکتوری



FLOOD LIGHTS

نسل جدید پرژکتور های
تانون با طراحی منحصر به
فرد و بدنه دایکست
مناسب استفاده در برج
های نوری ، محوطه ها و
انواع بیلپورد می باشد.
در طراحی این چراغ برای
سهولت نصب یک باکس
مخصوص ترمینال و
همچنین دستک مقاوم با
قابلیت تنظیم زاویه در ۵
حالت در نظر گرفته شده.
این محصول در توان های
۱۵۰ و ۲۰۰ و به صورت
خیابانی یا پرژکتوری قابل
عرضه می باشد.

TANON +



مشخصات

200W	150W	توان
220/50		ولتاژ و فرکانس ورودی نامی (VAC/Hz)
180-260/50-60		محدوده ولتاژ و فرکانس ورودی (VAC/Hz)
70		شناسه نمود رنگ (CRI)
36(VDC)		ولتاژ کار ماژول LED
≤ 15%		اعوجاج هارمونیک کل (THD)
SMD LED		منبع نوری
192	144	تعداد SMD
26000	19500	شار نوری (Lumen)
130		بهره نوری (Lm/W)
6500 , 5000 , 4000 , 3000		دمای رنگ (K)
آلومینیوم دایکاست		جنس بدنه
ورق با ضخامت 3mm		جنس دستک
رنگ پودری الکترواستاتیک		پوشش بدنه
سکوریت شده با حاشیه مشکی		نوع شیشه
استیل ضد زنگ		جنس پیچ های بکار رفته
6kg		وزن چراغ

پروژکتور تانوم

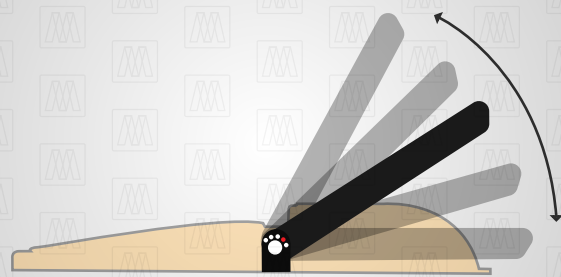

۵ سال گارانتی

IP65

High PF

LED



ساخت ایران



MEHRPARS
روشنایی مهرآفرین پارس

مشخصات

200W	150W	توان
220/50		ولتاژ و فرکانس ورودی نامی (VAC/Hz)
180-260/50-60		محدوده ولتاژ و فرکانس ورودی (VAC/Hz)
70		شناسه نمود رنگ (CRI)
110-230(VAC)		ولتاژ کار ماژول LED
≤ 15%		اعوجاج هارمونیک کل (THD)
SMD DOB		منبع نوری
192	144	تعداد SMD
19000	14250	شار نوری (Lumen)
95		بهره نوری (Lm/W)
6500 , 5000 , 4000 , 3000		دمای رنگ (K)
آلومینیوم دایکاست		جنس بدنه
ورق با ضخامت 3mm		جنس دستک
رنگ پودری الکترواستاتیک		پوشش بدنه
سکوریت شده با حاشیه مشکی		نوع شیشه
استیل ضد زنگ		جنس پیچ های بکار رفته
6kg		وزن چراغ



۳ سال گارانتی

IP65

High PF

LED



ساخت ایران



MEHRPARS
روشنایی مهرآفرین پارس

پروژکتور تانوم

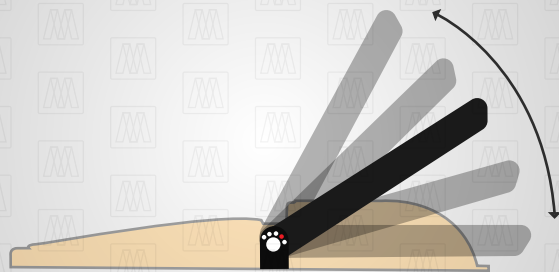

AYON +



پروژکتور های سری آیون پلاس با دو سایز بدنه و تنوع وات بالا به صورت ماژولار و رفلکتوری تولید گردیده تا پاسخگوی نیاز های مشتریان باشد.

بدنه این پروژکتور به صورت فلت طراحی و

به روش دایکست تولید شده است.

این پروژکتور در توان های ۴۸، ۷۰، ۷۲، ۱۰۰ در بدنه کوچک و توان های ۹۶، ۱۴۴، ۱۵۰

در بدنه بزرگ قابل سفارش می باشد.

برای این محصول دستک مقاوم با قابلیت تنظیم در ۳ حالت در نظر

گرفته شده است.

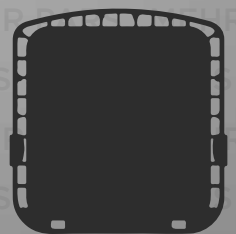

مشخصات

144W	96W	توان
220/50		ولتاژ و فرکانس ورودی نامی (VAC/Hz)
180-260/50-60		محدوده ولتاژ و فرکانس ورودی (VAC/Hz)
70		شناسه نمود رنگ (CRI)
110-230(VAC)		ولتاژ کار ماژول LED
≤ 15%		اعوجاج هارمونیک کل (THD)
SMD DOB		منبع نوری
144	96	تعداد SMD
14250	9500	شار نوری (Lumen)
95		بهره نوری (Lm/W)
6500 , 5000 , 4000 , 3000		دمای رنگ (K)
آلومینیوم دایکاست		جنس بدنه
ورق با ضخامت 3mm		جنس دستک
رنگ پودری الکترواستاتیک		پوشش بدنه
سکوریت شده با حاشیه مشکی		نوع شیشه
استیل ضد زنگ		جنس پیچ های بکار رفته
2.3kg		وزن چراغ



۲ سال گارانتی

IP65

High PF

LED



ساخت ایران

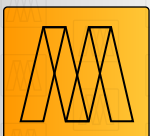

MEHRPARS
روشنایی مهرآفرین پارس

پروژکتور آیون

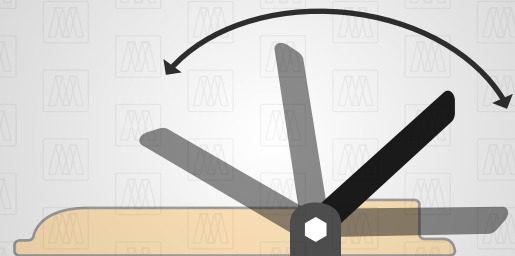
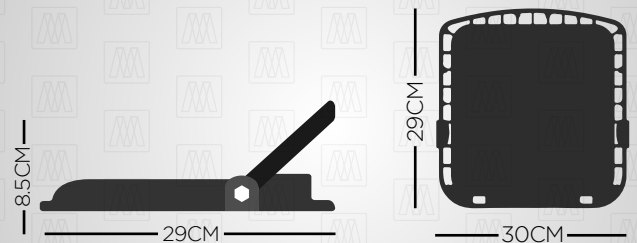

مشخصات

72W	48W	توان
220/50		ولتاژ و فرکانس ورودی نامی (VAC/Hz)
180-260/50-60		محدوده ولتاژ و فرکانس ورودی (VAC/Hz)
70		شناسه نمود رنگ (CRI)
110-230(VAC)		ولتاژ کار ماژول LED
≤ 15%		اعوجاج هارمونیک کل (THD)
SMD DOB		منبع نوری
72	48	تعداد SMD
6840	4560	شار نوری (Lumen)
95		بهره نوری (Lm/W)
6500 , 5000 , 4000 , 3000		دمای رنگ (K)
آلومینیوم دایکاست		جنس بدنه
ورق با ضخامت 3mm		جنس دستک
رنگ پودری الکترواستاتیک		پوشش بدنه
سکوریت شده با حاشیه مشکی		نوع شیشه
استیل ضد زنگ		جنس پیچ های بکار رفته
1.5kg		وزن چراغ

پروژکتور آیون

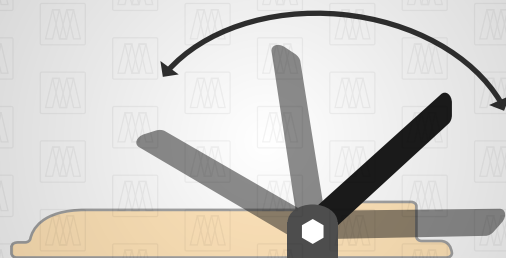
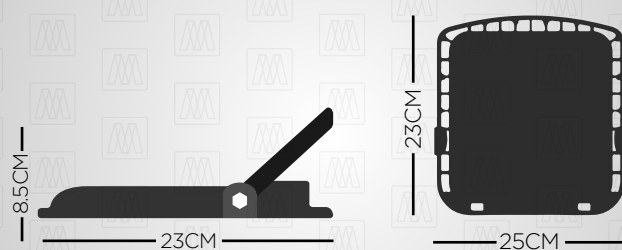

۲ سال گارانتی

IP65	High PF	LED		ساخت ایران
------	---------	-----	--	------------



MEHRPARS
روشنایی مهرآفرین پارس

مشخصات

150W	100W	70W	توان
220/50			ولتاژ و فرکانس ورودی نامی (VAC/Hz)
180-260/50-60			محدوده ولتاژ و فرکانس ورودی (VAC/Hz)
70			شناسه نمود رنگ (CRI)
110-230(VAC)			ولتاژ کار ماژول LED
≤ 15%			اعوجاج هارمونیک کل (THD)
SMD DOB			منبع نوری
160°			زاویه تابش رفلکتور
14250	9500	6650	شار نوری (Lumen)
95			بهره نوری (Lm/W)
6500 , 5000 , 4000 , 3000			دمای رنگ (K)
آلومینیوم دایکاست			جنس بدنه
3mm ورق با ضخامت			جنس دستک
رنگ پودری الکترواستاتیک			پوشش بدنه
سکوریت شده با حاشیه مشکی			نوع شیشه
استیل ضد زنگ			جنس پیچ های بکار رفته
2.3kg	1.5kg		وزن چراغ



۲ سال گارانتی

IP65

High PF

LED



ساخت ایران



MEHRPARS
روشنایی مهرآفرین پارس

پروژکتور آیون



* بدنه بزرگ
* بدنه کوچک

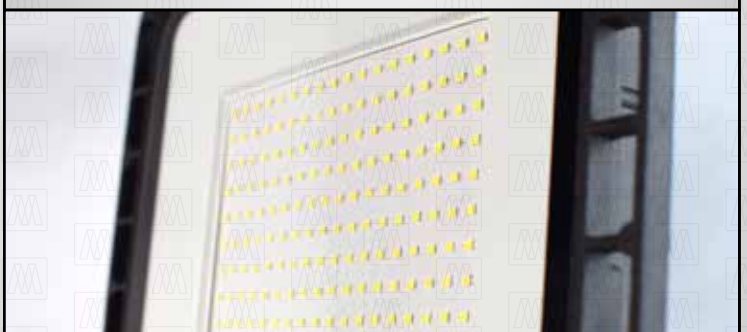
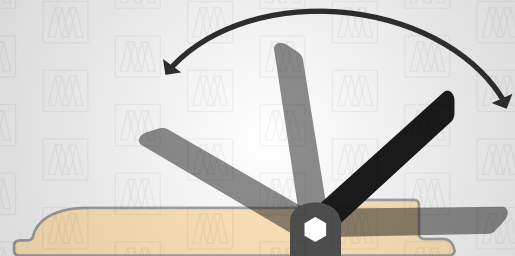
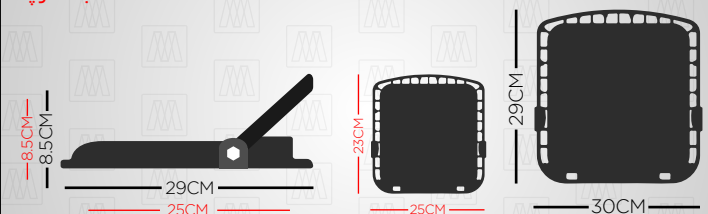

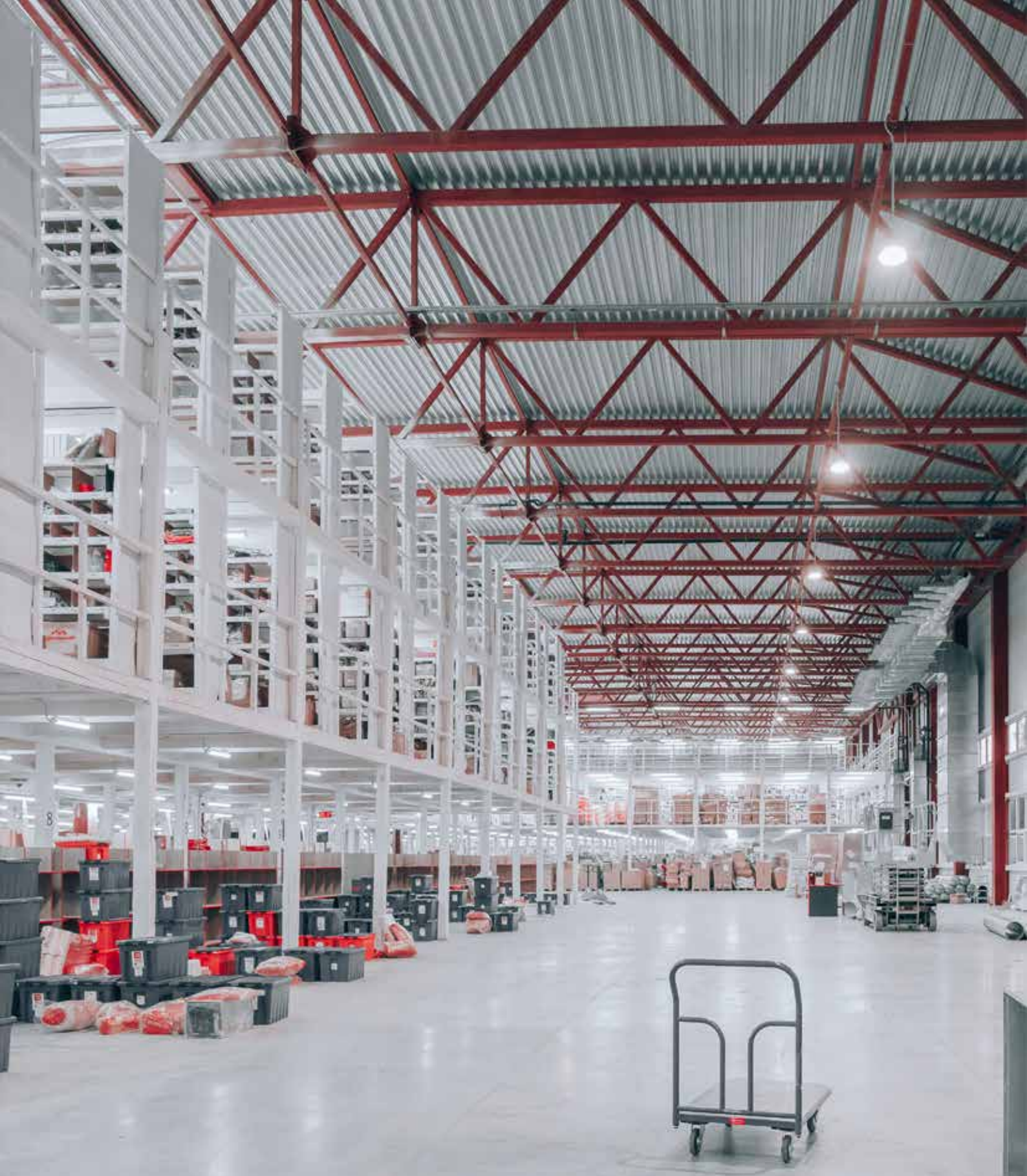

چراغ های کارگاهی



BAY LIGHTS



BRANON

چراغ های سری برانون با بدنه آلومینیومی و کیفیت نور بی نظیر قابل استفاده در انواع کارگاه ، سوله و انبار می باشد. بدنه این چراغ به روش دایکست تولید شده و قابلیت استفاده با دستک و آویز را دارد.
این چراغ در سه مدل ۱۵۰ ، ۲۰۰ و ۲۵۰ وات عرضه می گردد.



مشخصات

250W	200W	150W	توان
220/50			ولتاژ و فرکانس ورودی نامی (VAC/Hz)
180-260/50-60			محدوده ولتاژ و فرکانس ورودی (VAC/Hz)
70			شناسه نمود رنگ (CRI)
110-230(VAC)			ولتاژ کار ماژول LED
≤ 15%			اعوجاج هارمونیک کل (THD)
SMD LED			منبع نوری
240	192	144	تعداد SMD
23750	19000	14520	شار نوری (Lumen)
95			بهره نوری (Lm/W)
6500 , 5000 , 4000 , 3000			دمای رنگ (K)
آلومینیوم دایکاست			جنس بدنه
ورق با ضخامت 3mm			جنس دستک
رنگ پودری الکترواستاتیک			پوشش بدنه
سکوریت شده با حاشیه مشکی			نوع شیشه
استیل ضد زنگ			جنس پیچ های بکار رفته
4.6kg			وزن چراغ



۳ سال گارانتی

IP65

High PF

LED



ساخت ایران



MEHRPARS
روشنایی مهرآفرین پارس

چراغ کارگاهی برانون

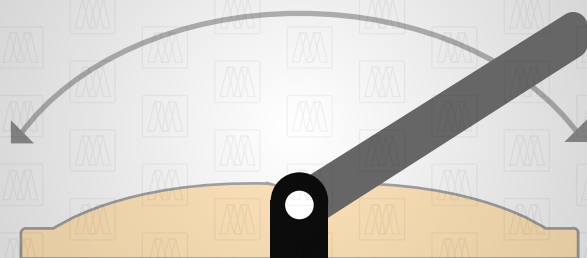
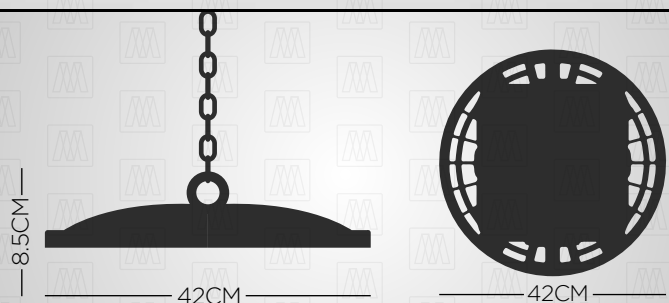

با ما در ارتباط باشید



MEHR.PARS.CO



0935 7585 161



WWW.MEHRPARS.IR



021 - 6672 0949 021 - 6617 1477
021 - 6672 1730 021 - 6617 1681



لاله زار نو ، کوچه معمار مخصوص
پاساژ چلچراغ ، طبقه دوم ، واحد 5 و 6

MAKE FUTURE



M E H R P A R S

MEHRPARS



MEHRPARS



MEHRPARS

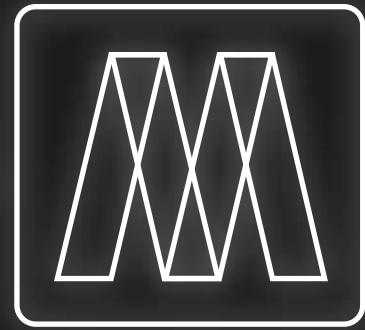

ME

MEHRPARS



MEHRPARS

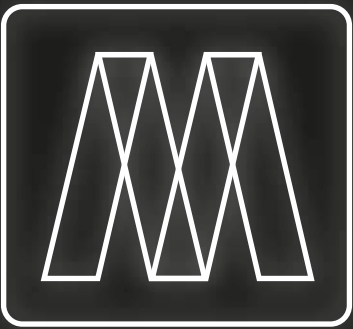

MEHRPARS

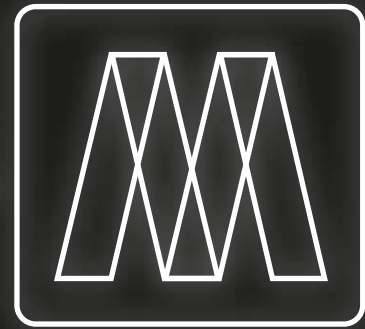

ME

MEHRPARS



MEHRPARS

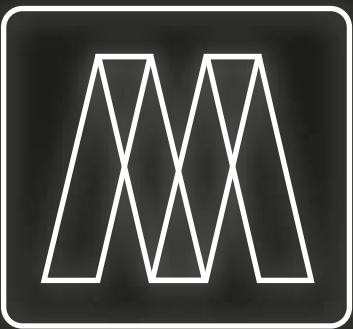

MEHRPARS



ME

MEHRPARS



MEHRPARS

